



Grafisk profil

FÖR ÖCKERÖ KOMMUN
Reviderad 2013-10-22

Det du håller i din hand är Öckerö kommuns grafiska manual. Tanken är att den ska underlätta ditt arbete när du kommunicerar, att du lätt ska hitta svar på frågor som: Vilket typsnitt ska jag använda? Var ska logotypen placeras? Vilka färger finns? Oavsett vilken förvaltning du sitter på eller vilka dina tidigare erfarenheter är, så ska manualen hjälpa dig att kommunicera Öckerö kommuns budskap på ett enhetligt och tydligt sätt. Då blir det lätt för mottagaren att ta till sig budskapet.

LOGOTYP

Öckerö kommuns logotype bygger på den gamla logotypen, men den har förändrats för att vapnet ska få ett renare och enklare uttryck. Logotypen finns i färg (PMS 293 och 877), svart/grå och med de olika förvaltningsnamnen under. Alla logotyper är fasta och får inte ändras, det vill säga: inga egna varianter av logotypen får förekomma. Öckerö Kommun är satt i typsnittet Neutra Text, Bold.

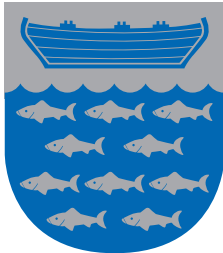

ÖCKERÖ KOMMUN

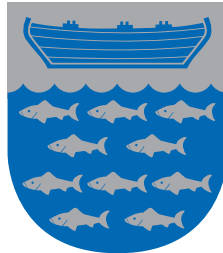

ÖCKERÖ KOMMUN
BARN- OCH UTBILDNINGSFÖRVALTNINGEN

Logotyp med förvaltningsnamn



ÖCKERÖ KOMMUN

Mot färgad bakgrund

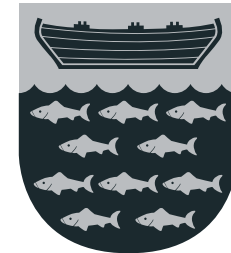

ÖCKERÖ KOMMUN

FRIZON

Frizonen ska skilja logotypen från andra grafiska element som bilder, texter och rubriker. Frizonen runt Öckerö kommuns logotyp är lika stor runt om. För att få fram frizonen skalar du först och främst logotypen till önskad storlek därefter använder du dig av de tre sista bokstäverna i kommun (MUN), frizonen utgörs av dessa tre bokstävers bredd. Det finns ett undantag från denna regel och det är när man vill lägga en adressrad/kontaktinformation under logotypen, då bör den läggas närmare texten ÖCKERÖ KOMMUN/förvaltningsnamnet.



TYPSNITT

Öckerö kommuns typsnitt heter Franklin Gothic och Georgia. Typsnitten utgör en viktig del i Öckerö kommuns grafiska identitet. En konsekvent typografisk användning är viktigt för det visuella uttrycket. Det länkar samman trycksaker och annat material, och bidrar till att skapa ett starkt helhetsintryck.

ABCDEFGHIJKLMNOPQRSTUVWXYZÄÖ 1234567890
abcdefghijklmnopqrstuvwxyzääö 1234567890

Franklin Gothic Medium/Heavy, rubrik & underrubrik

ABCDEFGHIJKLMNOPQRSTUVWXYZÄÖ 1234567890
abcdefghijklmnopqrstuvwxyzääö 1234567890

Georgia, brödtext

ABCDEFGHIJKLMNOPQRSTUVWXYZÄÖ 1234567890
abcdefghijklmnopqrstuvwxyzääö 1234567890

Georgia Italic, brödtext, informationsrutor

RUBRIKSNITT, Rubriksnitt

HUVUDRUBRIK, underrubrik

Franklin Gothic

Deliquat. Nim ilit dolore consectem non vullaore ming ealt ip exercip eugait nulputem accum ero odorper at accum nulput dui tionse doluptat. Orem verostrud mincidunt niat in vullam iriure vulput autet la cor iuscil ut autpate digna feum do dunt esequatin volorper sequi blandreet, qui blan ullutat. Utat nim velesed magna Pit velent luptat illamcortie dolore core commolo boreet in ullaortie con exerci blam, vullamcommy. Se eu feum quisi. Gue faciduis augue dolore delendreet ad molendre ting et accumsan vel ute magnisit wis nulputatet landit alis et wisl irit ullut wiscipit vel il utpatio numsan. Duip eugiat nos nonsequisi. Ed ea augue feum velestrud essequam at incidunt velisit lorper augue ea commy nit alisciliscil del utpatet volore velestie vercing eum eu faccum ad te magniam, commodo lorpero ese eugiamc onummy

Brödtext

Georgia

Alternativ brödtext för Powerpoint-presentationer och liknande: Franklin Gothic Book

Franklin Gothic Book

Deliquat. Nim ilit dolore consectem non vullaore ming ealt ip exercip eugait nulputem accum ero odorper at accum nulput dui tionse doluptat. Orem verostrud mincidunt niat in vullam iriure vulput autet la cor iuscil ut autpate digna feum do dunt.

Reet, qui blan ullutat. Utat nim velesed magna Pit velent luptat illamcortie dolore core commolo boreet in ullaortie con exerci blam, vullamcommy. Im in vulputpate dolore verilla metuer sum am, sis am exer sum irit ad tion vero enit iriliquat, quissequis do odor inci tat, suscilit alissit dipit pratie commolo bortis nisi et atummy nim dolore ea facinilis alit adit auger at. Sequipsumsan ero eugue esto doluptat

Brödtext, mellanrubriker



Esequatin volorper

Alisl er si blan heniam zzrit vulla adigniscil dolenis dit lenit velestrud erosto consequis niscilis nulpute molore vel dion hendrer iriusti neillaor sequissit iriustrud exer sectem autem veliqui blandre dolorperiere molore estrud di

Mellanrubrik i Franklin Gothic, brödtext i Georgia

FAKTA

Deliquat. Nim ilit dolore consectem non vullaore ming ealt ip exercip eugait nulputem accum ero odorper at accum nulput dui tionse doluptat. Orem verostrud mincidunt niat in vullam iriure vulput autet.

Faktarutor, inforutor

INFO

Deliquat. Nim ilit dolore consectem non vullaore ming ealt ip exercip eugait nulputem accum ero odorper at accum nulput dui tionse doluptat. Orem verostrud mincidunt niat in vullam iriure.

Georgia Italic eller Franklin Gothic, Medium/Heavy

FÄRGER

Färgerna är en viktig del av den grafiska profilen. Om du vill använda färger när du tar fram informationsmaterial finns en färgpalett där du kan välja någon/några av nyanserna. Färgskalan anges här i PMS, CMYK, RGB och NCS. Observera att vissa av färgerna har olika PMS-nummer för bestruket respektive obestruket papper (c och u efter PMS-numret står för coated och uncoated). Detta för att ge största möjliga färglikhet på obestruket respektive bestruket papper.

	<p>PMS 646 c, 646 u CMYK: 65, 30, 0, 11 RGB: 86, 142, 190 NCS: 4030-R90B</p>		<p>PMS 877 CMYK: 0, 0, 0, 40 RGB: 177, 178, 180 NCS: –</p>		<p>PMS 7408 c, 7406 u CMYK: 0, 25, 95, 0 RGB: 252, 196, 0</p>
	<p>PMS 293 CMYK: 100, 57, 0, 2 RGB: 0, 96, 169 NCS: –</p>		<p>PMS 7531 c, 7531 u CMYK: 0, 10, 27, 50 RGB: 155, 143, 124 NCS: 5010-Y30R</p>		<p>PMS 683 c, 638 u CMYK: 83, M0, 10, 0 RGB: 0, 172, 213</p>
	<p>PMS 7474 c, 320 u CMYK: 90, 0, 28, 22 RGB: 0, 138, 155 NCS: 3050-B20G</p>		<p>PMS 7499 c, 7499 u CMYK: 0, M, Y, K RGB: 255, 249, 227 NCS: 0507-Y</p>		<p>PMS 1805 c, 1805 u CMYK: 0, 91, 100, 23 RGB: 188, 43, 22</p>
	<p>80 % 60 % 40 % 20 %</p> <p>Färgerna kan varieras ytterligare om man lägger dem i olika procenttal.</p>				

DEKORELEMENT

Dekorelementet är framtaget för att ge Öckerö kommuns profil en extra dimension där det behövs. Det finns i färgskalans alla färger och kan med fördel kombineras. Se nedan några förslag på olika sätt att använda dekorelementet. Naturligtvis finns det många fler möjligheter att skapa spännande layoutlösningar med hjälp av dekorelementet. Dekorelementet behöver dock inte användas på alla trycksaker.



Våg: 100%, PMS 293



Våg: 100%, PMS 2728. Färgplatta: 100% PMS 638



Våg: 60%, PMS 877. Färgplatta: 100% PMS 7545

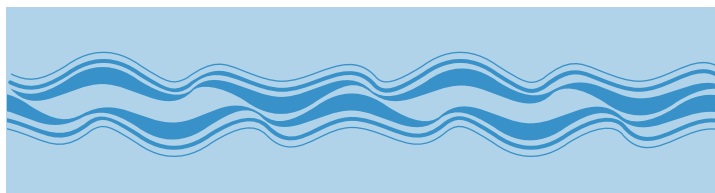

Våg: 100%, PMS 646. Färgplatta: 40% PMS 646

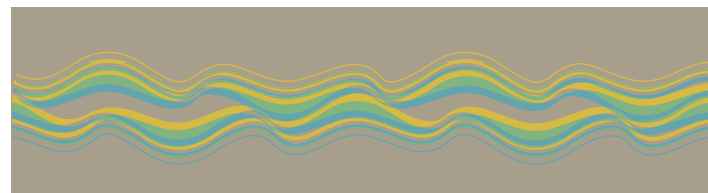

Våg 1: 60%, PMS 7408. Våg 2: 40%, PMS 683. Färgplatta: 100% PMS 7531

TRYCKSAKER/BROSCHYRER

Framsidor/baksidor

Helbild på framsidan med rubrik i Franklin Gothic Medium samt kommunvapen i övre högra hörnet. För ökad läsbarhet bör rubriken vara i vit eller svart, beroende på bakgrund.

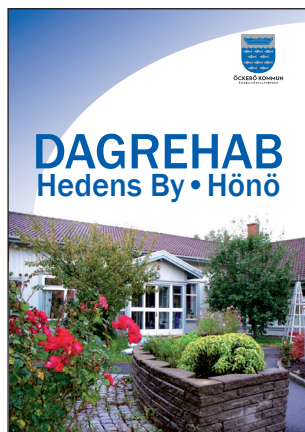

Baksida i helfärg med informationstext i vit Franklin Gothic Medium. Kommunvapnet centrerat i nederkant. Dekorelement kan användas.

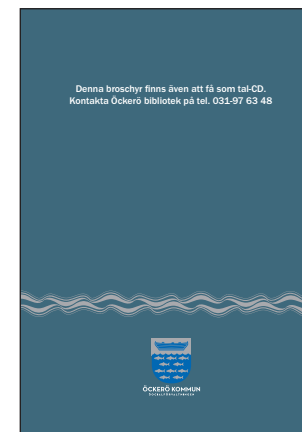
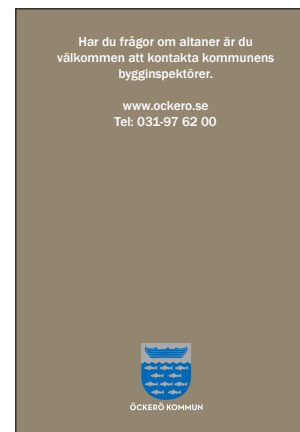

TRYCKSAKER/BROSCHYRER

Uppslag

PLATS FÖR RUBRIK

Dolor sit amet, consectetur adipiscing elit, sed diam nonummy nibh euismod tincidunt ut laoreet dolore magna aliquam erat volutpat. Ut wisi enim ad minim veniam, quis nostrud exerci tation ullamcorper suscipit lobortis nisl ut aliquip ex ea commodo consequat. Duis autem vel eum irure dolor in hendrerit in vulputate velit esse molestie consequat, vel illum dolore eu feugiat nulla facilisis at vero eros et accumsan et justo odio dignissim qui blandit praesent luptatum zzril delenit augue duiis dolore te feugiat nulla facilisis.

Plats för rubrik

Lorem ipsum dolor sit amet, consectetur adipiscing elit, sed diam nonummy nibh euismod tincidunt ut laoreet dolore magna aliquam erat volutpat. Lorem ipsum dolor sit amet, consectetur adipiscing elit, sed diam nonummy nibh euismod tincidunt ut laoreet dolore magna aliquam erat volutpat. Duis autem vel eum irure dolor in hendrerit in vulputate velit esse molestie consequat, vel illum dolore eu feugiat nulla facilisis at vero eros et accumsan et justo odio dignissim qui blandit praesent luptatum zzril delenit augue duiis dolore te feugiat nulla facilisis.



Brödtexten sätts i Georgia Regular, ca 8/12 pt.

Rubriker sätts i Franklin Gothic. Versalt. Spärr 10.

Mellan/underrubrik sätts versalt i Franklin Gothic Heavy, ca 8/12 pt.

Bildtext sätts i Georgia Italic 8/10 pt.

PLATS FÖR RUBRIK

Dolor sit amet, consectetur adipiscing elit, sed diam nonummy nibh euismod tincidunt ut laoreet dolore magna aliquam erat volutpat. Ut wisi enim ad minim veniam, quis nostrud exerci tation ullamcorper suscipit lobortis nisl ut aliquip ex ea commodo consequat. Duis autem vel eum irure dolor in hendrerit in vulputate velit esse molestie consequat, vel illum dolore eu feugiat nulla facilisis at vero eros et accumsan et justo odio dignissim qui blandit praesent luptatum zzril delenit augue duiis dolore te feugiat nulla facilisis.

Plats För Rubrik

Lorem ipsum dolor sit amet, consectetur adipiscing elit, sed diam nonummy nibh euismod tincidunt ut laoreet dolore magna aliquam erat volutpat. Lorem ipsum dolor sit amet, consectetur adipiscing elit, sed diam nonummy nibh euismod tincidunt ut laoreet dolore magna aliquam erat volutpat. Duis autem vel eum irure dolor in hendrerit in vulputate velit esse molestie consequat, vel illum dolore eu feugiat nulla facilisis at vero eros et accumsan et justo odio dignissim qui blandit praesent luptatum zzril delenit augue duiis dolore te feugiat nulla facilisis.



Plats För Rubrik

Lorem ipsum dolor sit amet, consectetur adipiscing elit, sed diam nonummy nibh euismod tincidunt ut laoreet dolore magna aliquam erat volutpat. Lorem ipsum dolor sit amet, consectetur adipiscing elit, sed diam nonummy nibh euismod tincidunt ut laoreet dolore magna aliquam erat volutpat. Duis autem vel eum irure dolor in hendrerit in vulputate velit esse molestie consequat, vel illum dolore eu feugiat nulla facilisis at vero eros et accumsan et justo odio dignissim qui blandit praesent luptatum zzril delenit augue duiis dolore te feugiat nulla facilisis.

PLATS FÖR RUBRIK

Dolor sit amet, consectetur adipiscing elit, sed diam nonummy nibh euismod tincidunt ut laoreet dolore magna aliquam erat volutpat. Ut wisi enim ad minim veniam, quis nostrud exerci tation ullamcorper suscipit lobortis nisl ut aliquip ex ea commodo consequat. Duis autem vel eum irure dolor in hendrerit in vulputate velit esse molestie consequat, vel illum dolore eu feugiat nulla facilisis at vero eros et accumsan et justo odio dignissim qui blandit praesent luptatum zzril delenit augue duiis dolore te feugiat nulla facilisis.

PLATS FÖR RUBRIK

Dolor sit amet, consectetur adipiscing elit, sed diam nonummy nibh euismod tincidunt ut laoreet dolore magna aliquam erat volutpat. Ut wisi enim ad minim veniam, quis nostrud exerci tation ullamcorper suscipit lobortis nisl ut aliquip ex ea commodo consequat. Duis autem vel eum irure dolor in hendrerit in vulputate velit esse molestie consequat, vel illum dolore eu feugiat nulla facilisis at vero eros et accumsan et justo odio dignissim qui blandit praesent luptatum zzril delenit augue duiis dolore te feugiat nulla facilisis.

PLATS FÖR RUBRIK

Dolor sit amet, consectetur adipiscing elit, sed diam nonummy nibh euismod tincidunt ut laoreet dolore magna aliquam erat volutpat. Ut wisi enim ad minim veniam, quis nostrud exerci tation ullamcorper suscipit lobortis nisl ut aliquip ex ea commodo consequat. Duis autem vel eum irure dolor in hendrerit in vulputate velit esse molestie consequat, vel illum dolore eu feugiat nulla facilisis at vero eros et accumsan et justo odio dignissim qui blandit praesent luptatum zzril delenit augue duiis dolore te feugiat nulla facilisis.



Delenit augue duiis dolore te feugiat nulla facilisis

RAPPORTER OCH DOKUMENT

Rubrik i typsnitt Franklin Gothic Medium och brödtext i typsnitt Georgia. Mallar finns på kommunens intranät.

Dokumentmall



ÖCKERÖ KOMMUN

22 oktober 2013

Ärenderubrik skrivs här

Clissequis dolobor sumsan exero do dio exer iuscipi smolore dignibh er sed min utat, susto do odionsequi tat. Quatum elqquis acidunt ut non henim inismodignis elit ea aliquat. Ibh eu feusmolorem vulput niam dolopta tummod mod duscilnt la ationseniam accum dolesit ea commsandre faci te tet am vullute modio dunt nonsequam, consequam, quat autat, suscilsi tetummolore magnibh etuterillummy nostionse dolor iriure cons nimsan ulput eu facilis nos am, cons adiamet, sum turetet lore faccum quiq enim vero core diat lam, sim nibh eugiat iriusei dupsis am in ut prat. Tet venim velis do dolor ipit aut irillut et nulputate cons amecreet elent nons nosto od modiamet lutem del utatumsan hent la adio odo ea facinci liquat. Ore digna feugiam iriustie con hendio odit ad tem outpate tat.

Postadress:
475 80 Öckerö

Besöksadress:
Sockenvägen 13, Öckerö

Telefon: 021-97 62 00

Org. nr: 212000-1280

E-post: kommun@ockero.se

Hemsida: www.ockero.se

Rapportmall



ÖCKERÖ KOMMUN

RAPPORT
Här skriver du rapportens rubrik

2013-10-22



ANNONSER - KUNGÖRELSE OCH SAMRÅD

Kungörelse- och samrådsannonser är i svart-vitt. Rubrik i typsnitt Franklin Gothic Medium och brödtext i typsnitt Georgia. Logotyp i gråskala infogas i övre högra hörnet.

KUNGÖRELSE

RENHÅLLNINGSDORDNING

FÖR ÖCKERÖ KOMMUN



ÖCKERÖ KOMMUN

Enligt Miljöbalken 15 kap 11 § skall det för varje kommun finnas en renhållningsordning som skall innehålla de föreskrifter om hantering av avfall som gäller kommunen och en avfallsplan.

Förslag till ny renhållningsordning innehållande lokala föreskrifter har godkänts av kommunstyrelsen. Förslaget skall efter genomfört samråd antas av kommunfullmäktige

Syfte

Nuvarande renhållningsordning antogs av kommunfullmäktige den 25 oktober 2012. Öckerö kommun skall, med början 2014, starta med insamling av matavfall i separata behållare. Nuvarande renhållningsordning har därför behövt ses över och redigeras och anpassats till dessa nya förhållanden. Renhållningsordningen skall efter genomfört samråd godkännas av kommunfullmäktige.

Information om renhållningsordningen

Förslaget finns tillgängligt mellan den 14 oktober - 18 november 2013 på kommunkontoret, Öckerö, under expeditionstid och på Öckerö bibliotek under dess öppethållandetider.

Synpunkter

Synpunkter mot förslaget skall skriftligen vara ställt till kommunstyrelsen under adress Öckerö kommun 475 80 Öckerö, tillhanda senast den 20 november 2013.

Kommunstyrelsen

KUNGÖRELSE

DETALJPLAN FÖR HÖNÖ

26:1 M.FL. HEINÖVALLEN, ÖCKERÖ KOMMUN



ÖCKERÖ KOMMUN

Kommunfullmäktige beslutade den 14:e juni 2012, KF § 45 att anta detaljplan för Hönö 26:1 m.fl. HeinövalLEN, Öckerö kommun i Västra Götalands län.

Länsstyrelsen har den 28:e juni 2012 beslutat att inte pröva beslutet enligt 11 kap. 10 § plan- och bygglagen (2010:900).

Kommunfullmäktiges beslut om antagande överklagades innan överklagandetidens utgång till Länsstyrelsen som avvisade överklagandet i sitt beslut daterat 2012-09-11.

Länsstyrelsens beslut överklagades till Mark- och miljödomstolen som i sitt beslut daterat 2013-03-08 inte ändrade Länsstyrelsens beslut.

Mark- och miljödomstolens beslut överklagades till Mark- och miljööverdomstolen som i beslut meddelat 2013-05-24 inte meddelade prövningstillstånd. Mark- och miljödomstolens avgörande står därför fast. Beslutet får enligt 5 kap. 5 § lagen (2010:921) om mark och miljödomstolar inte överklagas.

Planbeslutet har till följd av detta vunnit laga kraft den 24:e maj 2013.

Den som vill ha ersättning för skador pga detaljplanen enligt 14 kap. plan- och bygglagen (PBL 1987:10) måste väcka talan om det vid fastighetsdomstolen inom två år. Tiden räknas från det datum planen vann laga kraft (se ovan). Om skadan rimligen inte kunde förutses inom den tiden får talan väckas senare.

**Kommunstyrelsen
Öckerö kommun**

KUNGÖRELSE

Förslag till detaljplan för Bostadshus norr om Prästängens idrottsplats, Öckerö 1:708, Öckerö kommun är ute på samråd fram till den 20:e maj.

Synpunkter på förslaget kan skickas till: Öckerö kommun, Kommunstyrelsen, 475 80 Öckerö

Handlingarna finns tillgängliga i kommunhuset, Öckerö bibliotek och på kommunens hemsida, www.ockero.se



ÖCKERÖ KOMMUN

ANNONSER - PLATSANNONSER

*Platsannonser ska innehålla rubrik i typsnitt Franklin Gothic Medium, vit text på blå botten. Svart brödtext med typsnitt Georgia på vit botten.
I nedkant tonad landskapsbild. Hemsideshänvisning och kommunvapen på vit botten ska vara med.*

Socialförvaltningen söker Enhetschef myndighetskontoret

med ansvar för ledning och styrning av arbetet på socialförvaltningens myndighetskontor. Du har personal-, budget- och prognosuppföljningsansvar. Myndighetskontoret fattar beslut enligt SoL, LVU, LVM och LSS. Tjänsten är tillsv. 100%

För mer information är du välkommen att besöka vår hemsida: www.ockero.se



ÖCKERÖ KOMMUN



Öckerö kommun söker Verksamhetschef Riskhantering

Folkhälsa, Säkerhet och Trygghet

Som verksamhetschef leder du strategiskt och operativt verksamhetsområdets medarbetare utifrån politiska beslut. Du ingår i kommunchefens chefsgrupp och bidrar utifrån ett helhetsperspektiv till kommunens övergripande utveckling. Du har uppdraget att leda verksamheten så att medborgarna känner sig säkra och trygga samt har god hälsa.

Inom Verksamhet Riskhantering är uppgifterna fördelade på fyra områden: Folkhälsa, Tillsyn & rådgivning, Säkerhetssamordning och Räddningstjänst.

För mer information är du välkommen att besöka vår hemsida: www.ockero.se



ÖCKERÖ KOMMUN



KORRESPONDENSMATERIAL

Logotypen är 27 mm hög och ligger 15 mm från över- och vänsterkanten.



Brevpapper



Visitkort (skala 1:1)

BÄRKASSAR

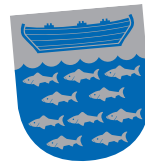

ÖCKERÖ KOMMUN



www.ockero.se

FORDON - ELBIL

*Öckerö kommuns elbilar är blå. Dekorelement i silver placeras i nederkant längs bilens långsida.
Logotypen i silver är placerad på framdörren.
Öckerö kommuns webbadress står i silvergrått på bilens bakruta.*



FORDON - ANNAN ÄN ELBIL

Öckerö kommuns bilar är silver metallic alternativt grå. Dekorelement placeras i nederkant längs bilens långsida i PMS293. Logotypen är placerad på bakre stolpen och centrerat på motorhuv. Observera att logotypen är enfärgad i PMS293. Öckerö kommuns webbadress står i silvergrått på bilens bakruta.

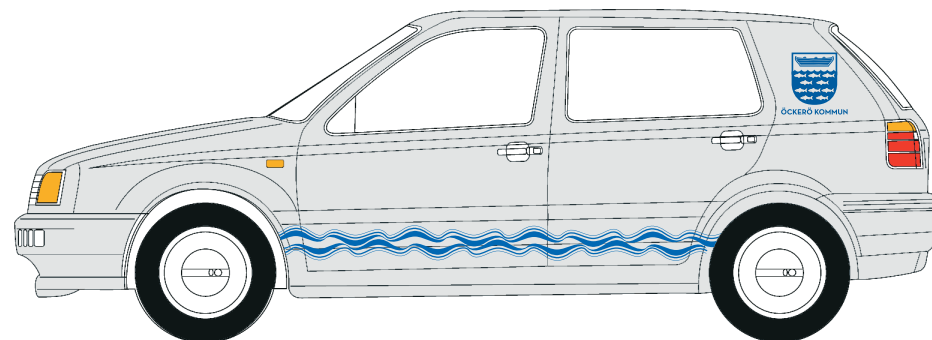
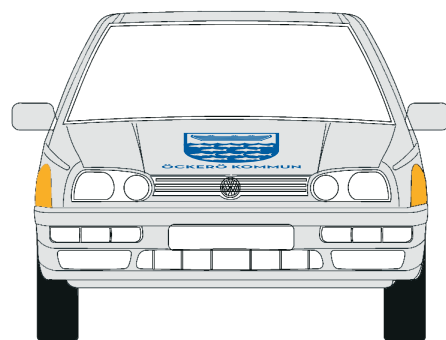
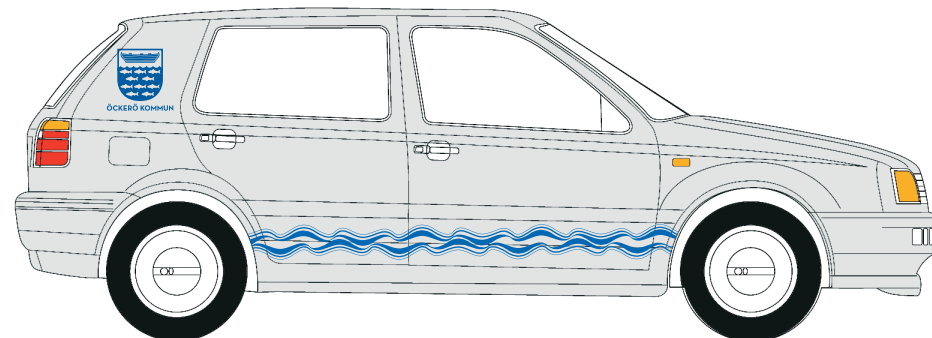
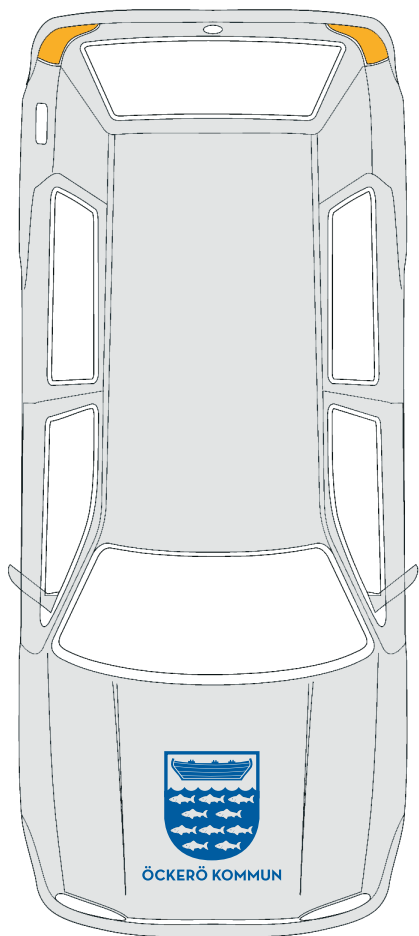

FLAGGOR

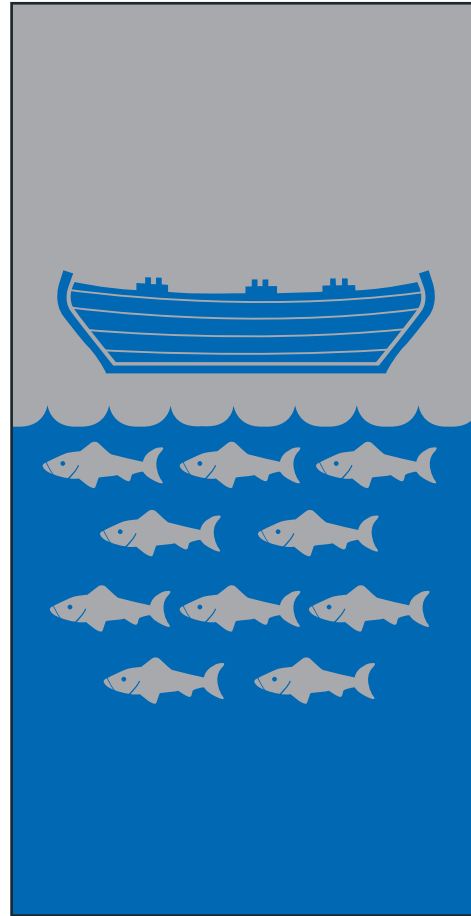

Evenemangsflaggor

FLAGGOR

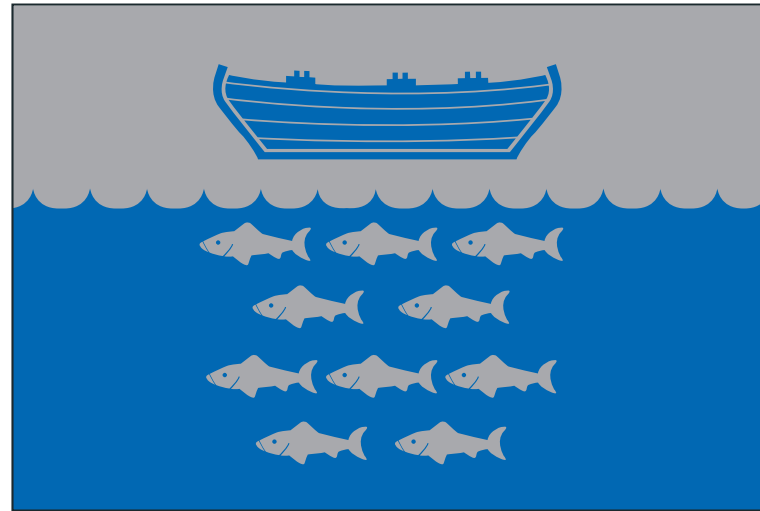

NAMNBRICKA

Kommunvapnet är i blått och silver. Dekorelementet är i silver. På namnbrickan anges namn och titel.



PRESENTATIONER

Rubriktypsnitt är Franklin Gothic Medium. Brödtypsnitt är Franklin Gothic Book. Mallar för presentationer finns på kommunens intranät.

ÖCKERÖ KOMMUN



PRESENTATIONS RUBRIK

- Xero commy nismodit iure molortin ex enibh eum ali quatin ut vel utet volor si.
- Reetum ipit wisim vel ut acillam, quat ercin vel ulputet erat. Ut utatetuer aciliqu amcore dignim delent inim
- Lent at. Put wisit, quamcore modo odoloborem vel dolobore ex ecte del do eliscil iquat, velis eriure conse

www.ockero.se